

somfy®

TaHoma® switch

Instalačná príručka

SK

Vítajte!

Nastavte TaHoma® switch v niekoľkých
jednoduchých krokoch

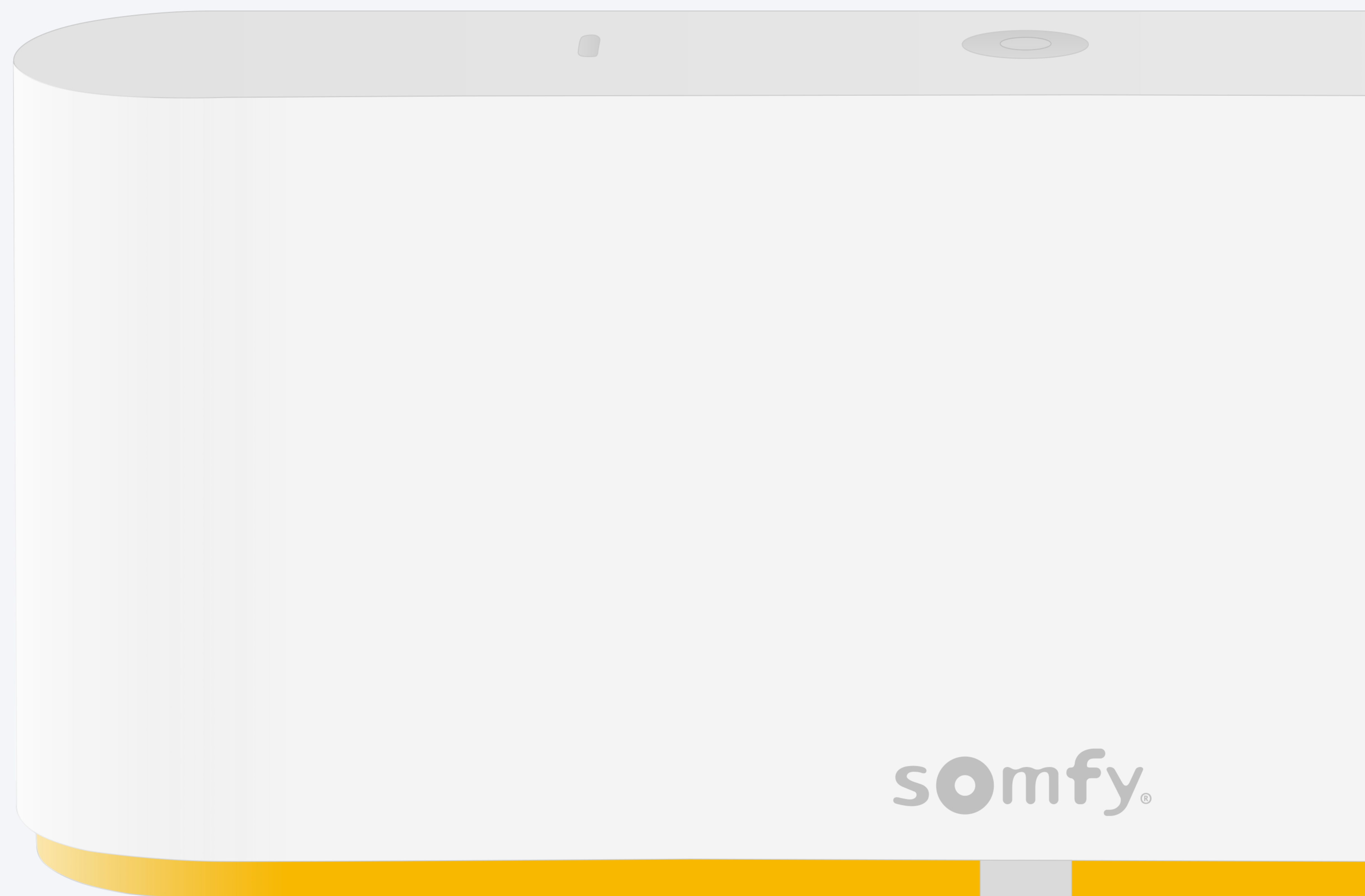

Obsah balenia

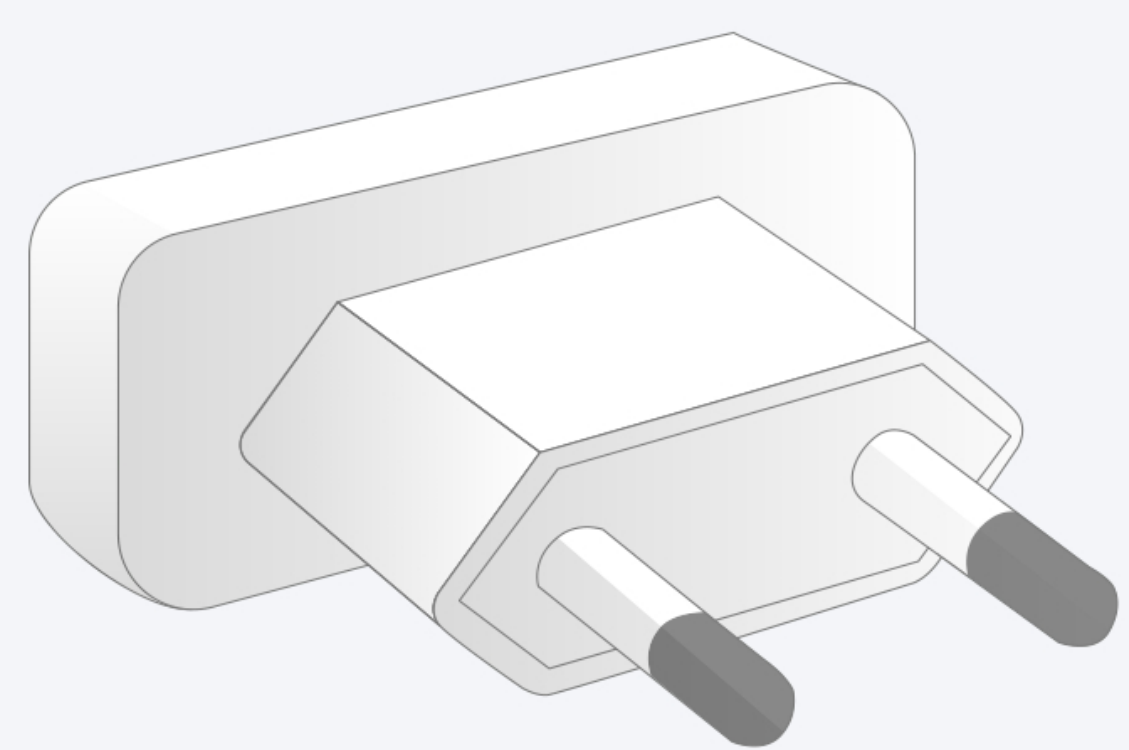
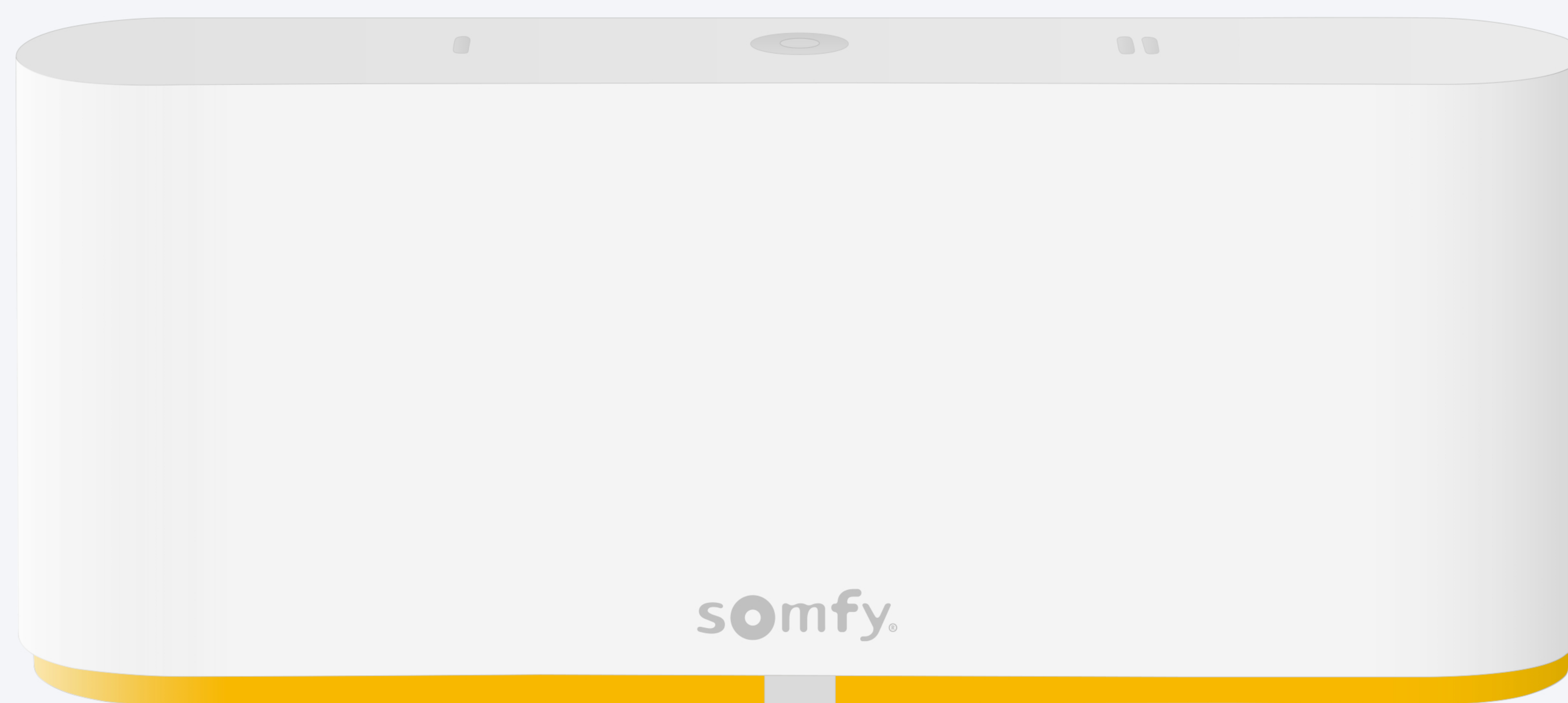

alebo

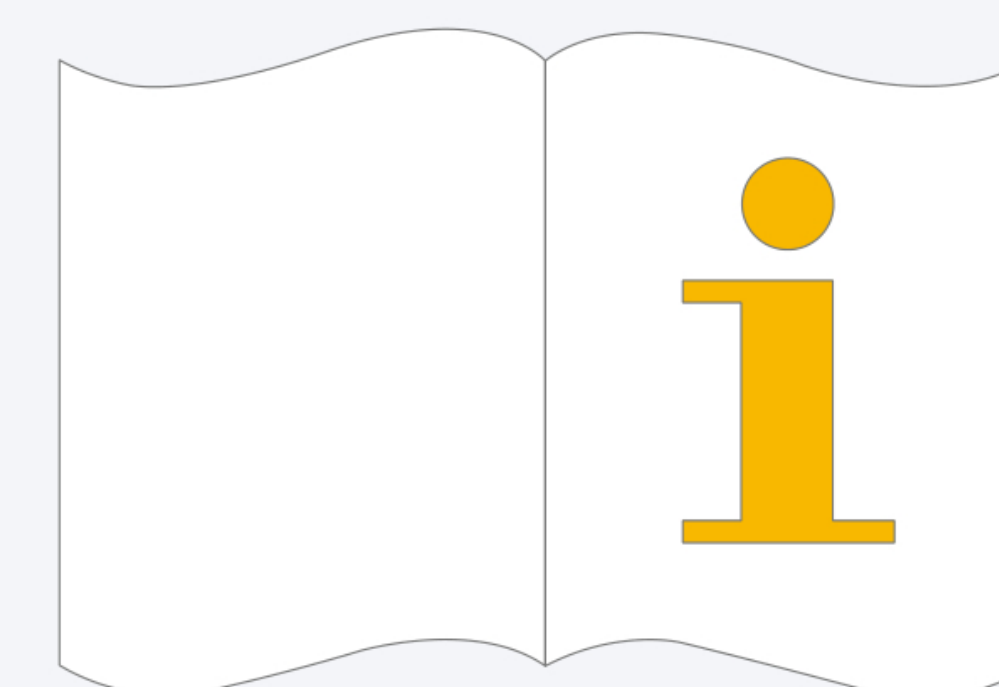
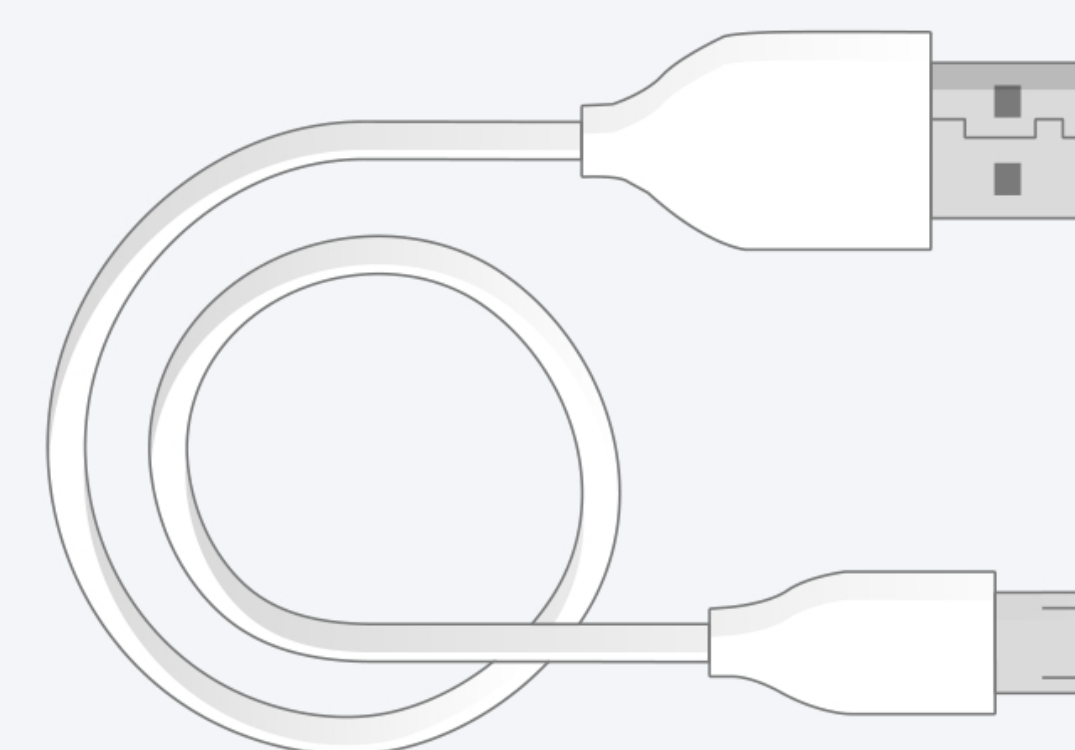
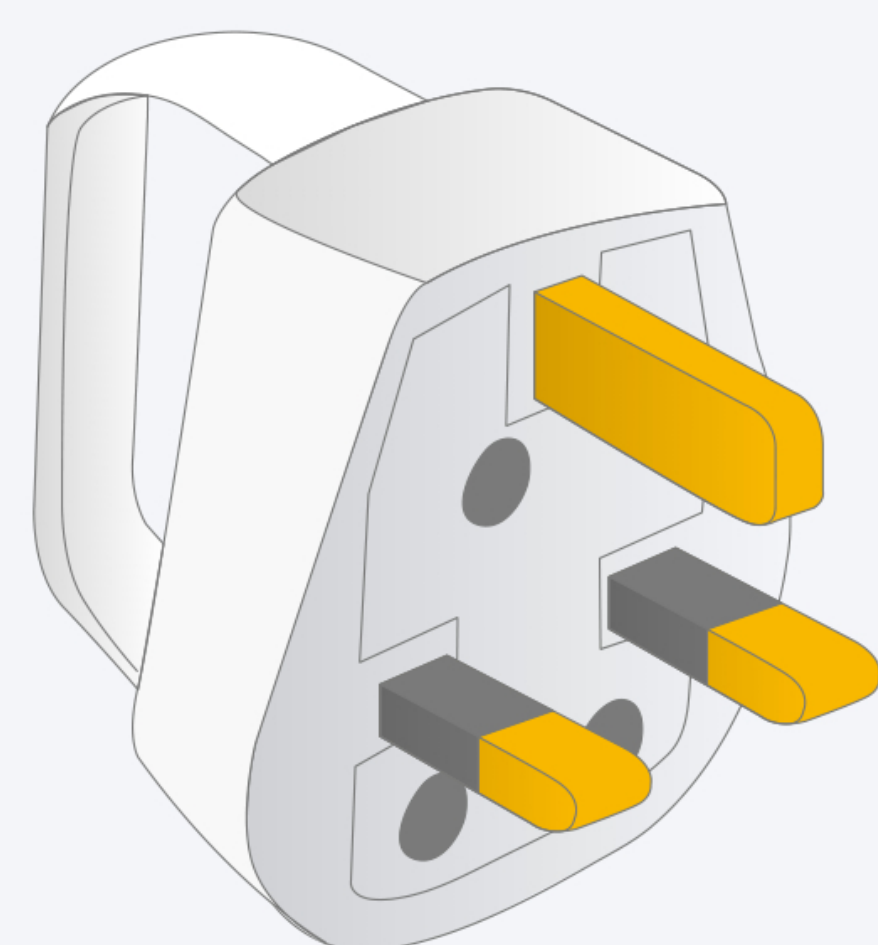

Nainštalujte aplikáciu TaHoma



Naskenujte QR kód
z kartičky alebo
stiahnite aplikáciu

Nainštalujte
aplikáciu TaHoma

1. Spustíte aplikáciu TaHoma

Začínáme

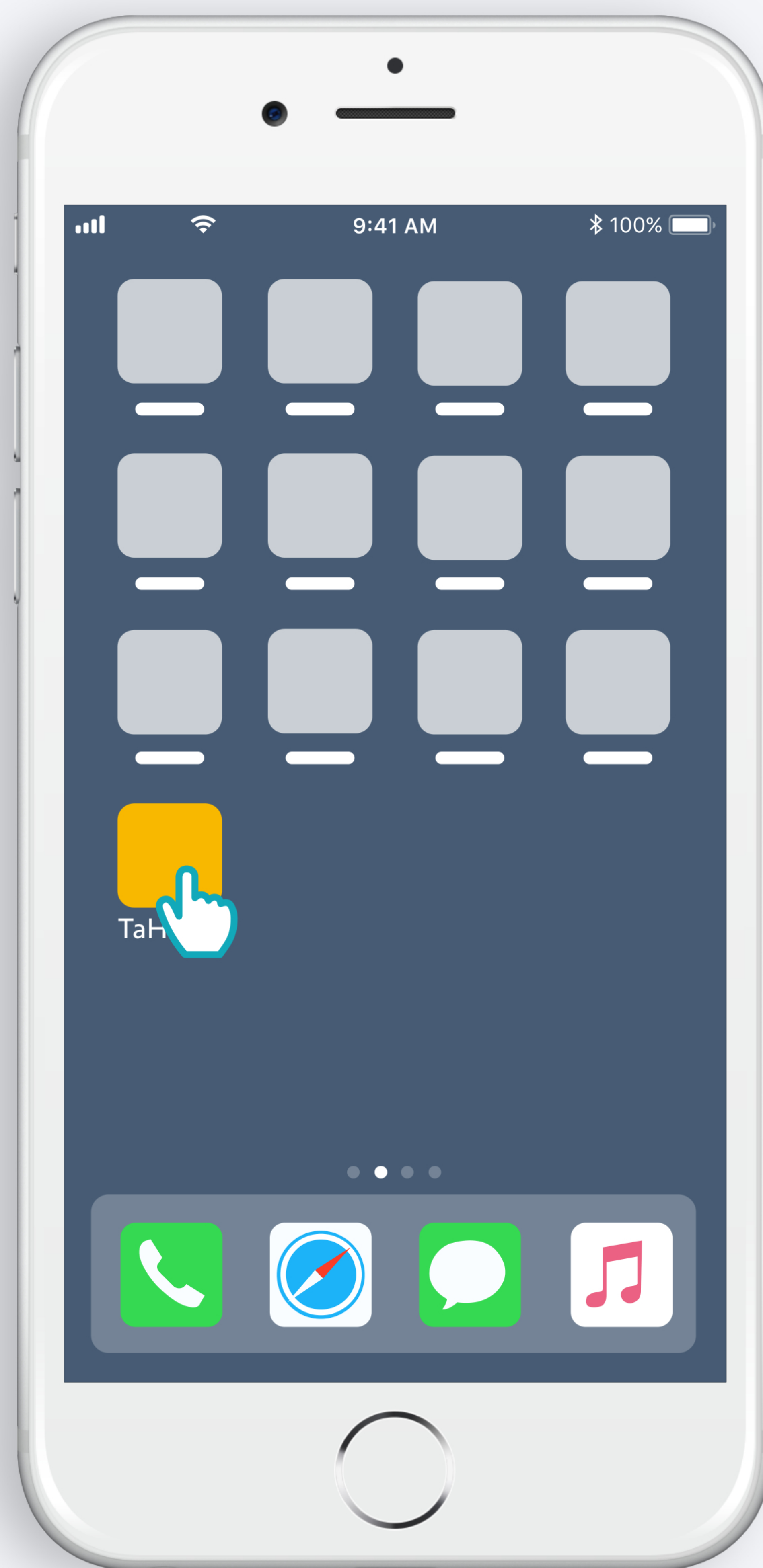

Otvorte aplikáciu TaHoma

Začínáme

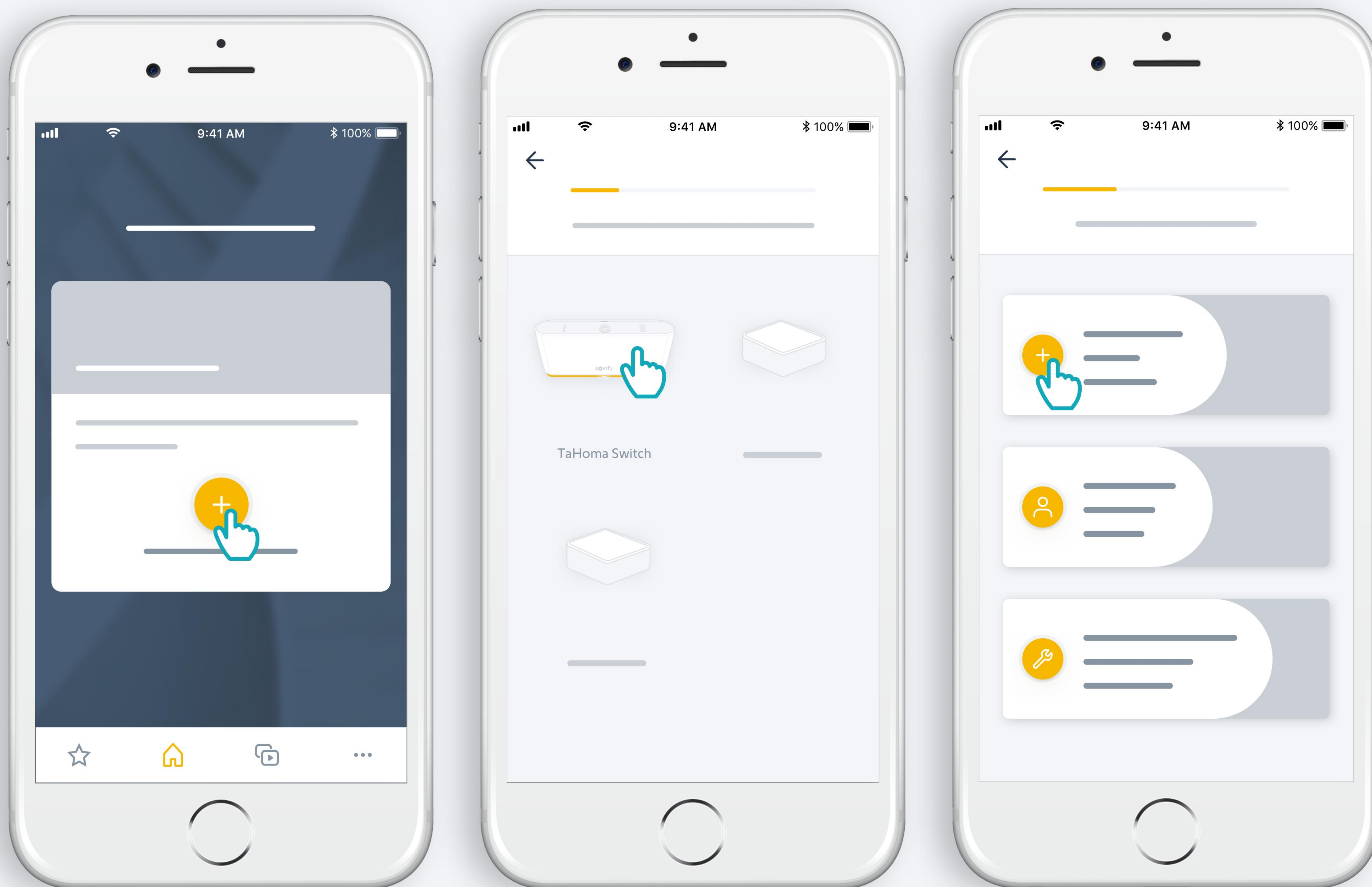

Preštudujte si aplikáciu alebo kliknite na tlačítko + začnite inštaláciu vašho boxu TaHoma[®] switch.

Pripojite TaHoma[®] switch

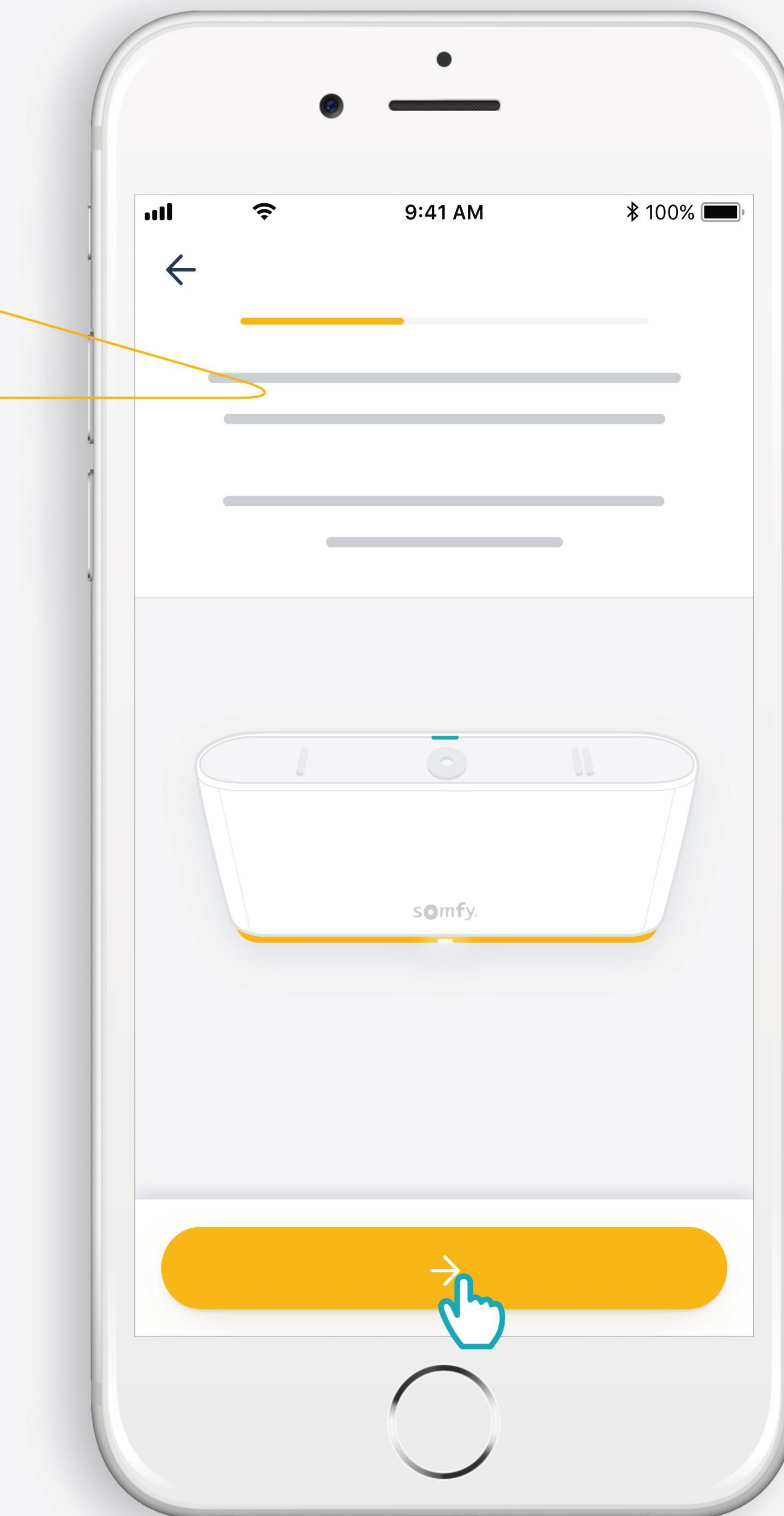
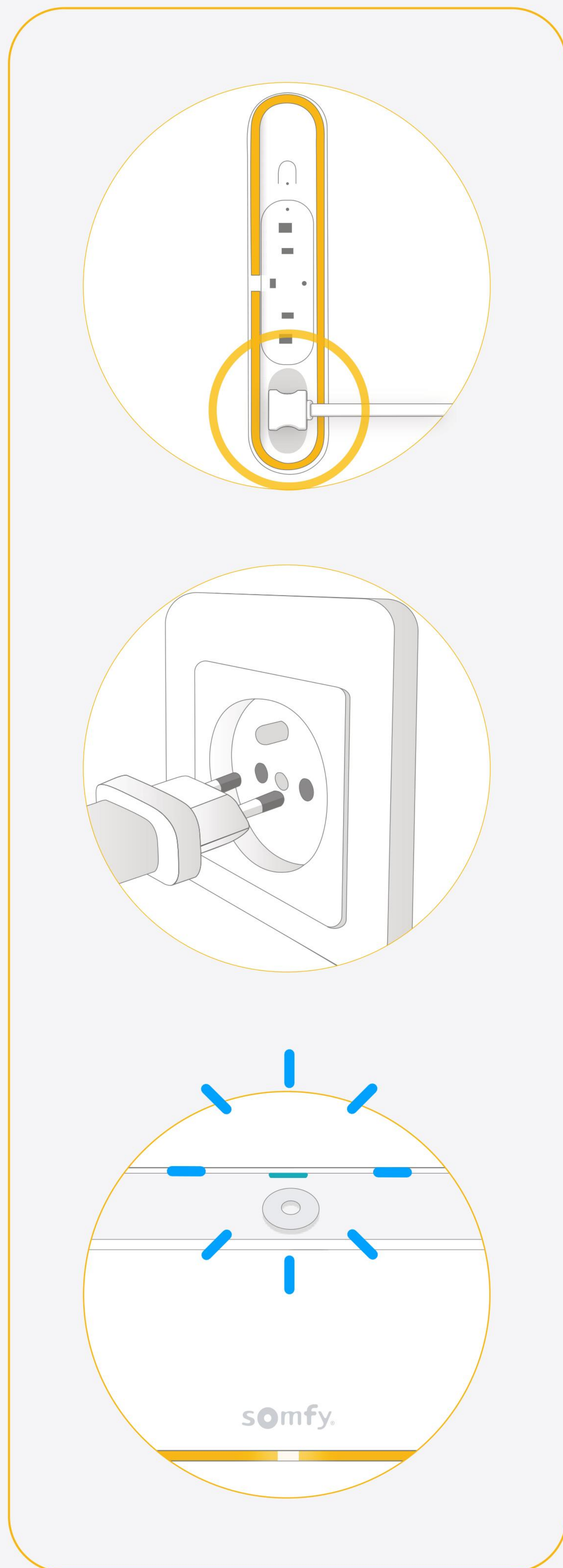

Pripojenie k internetu

Vaša WI-FI sieť musí byť na 2,4 GHz a zabezpečená heslom

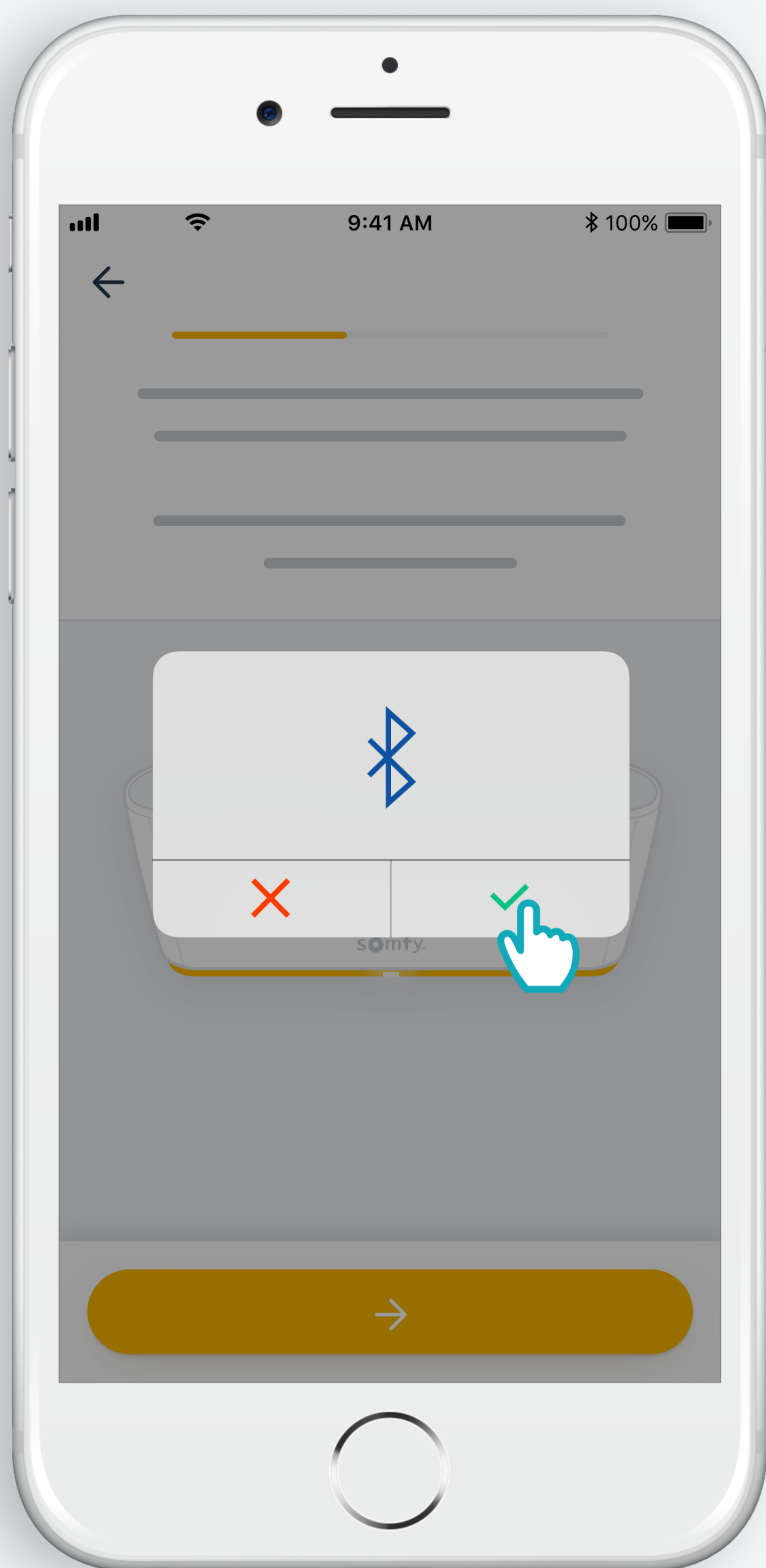

Povoľte pripojenie
Bluetooth

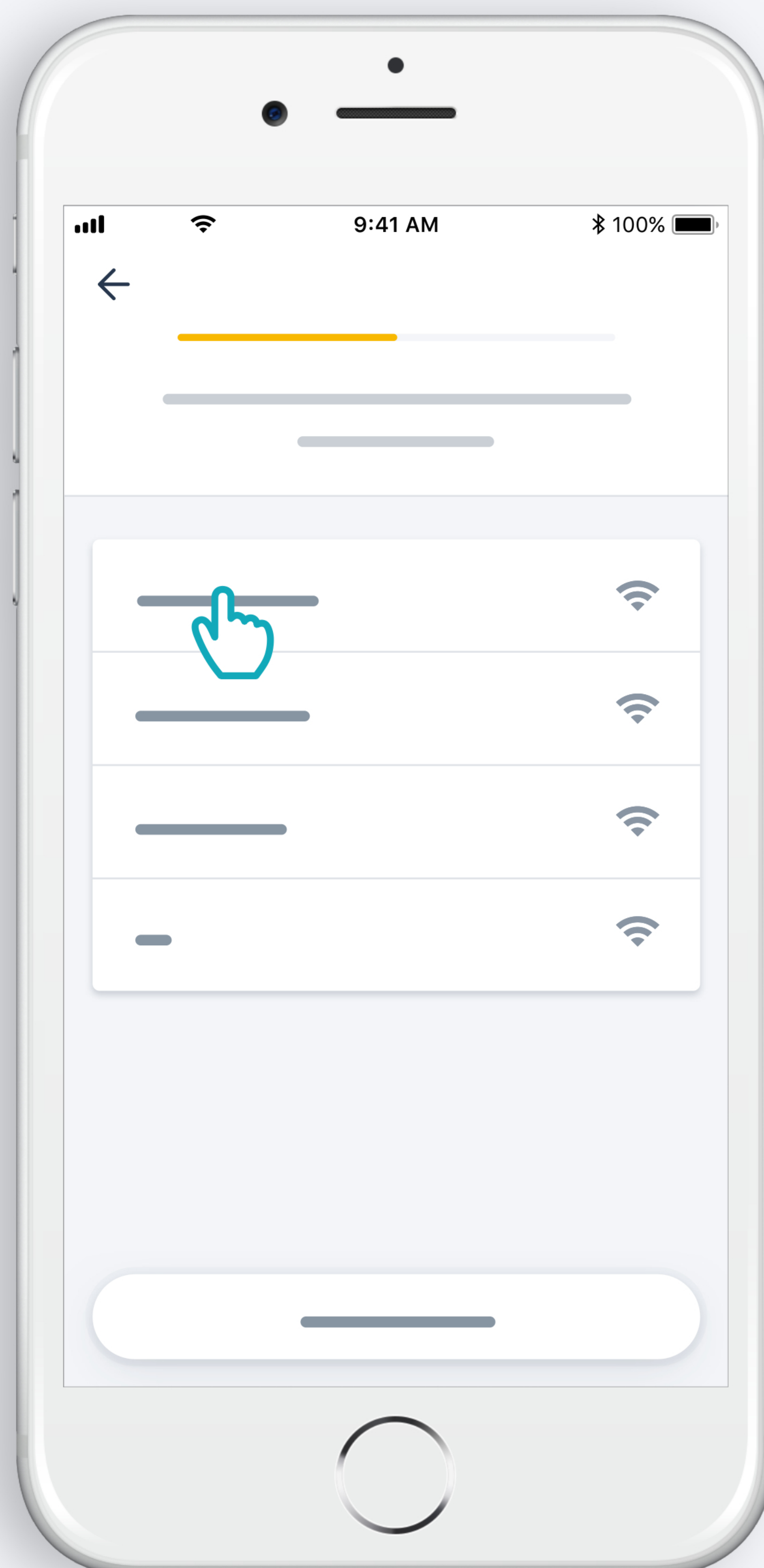

Zvoľte wifi a zadejte heslo

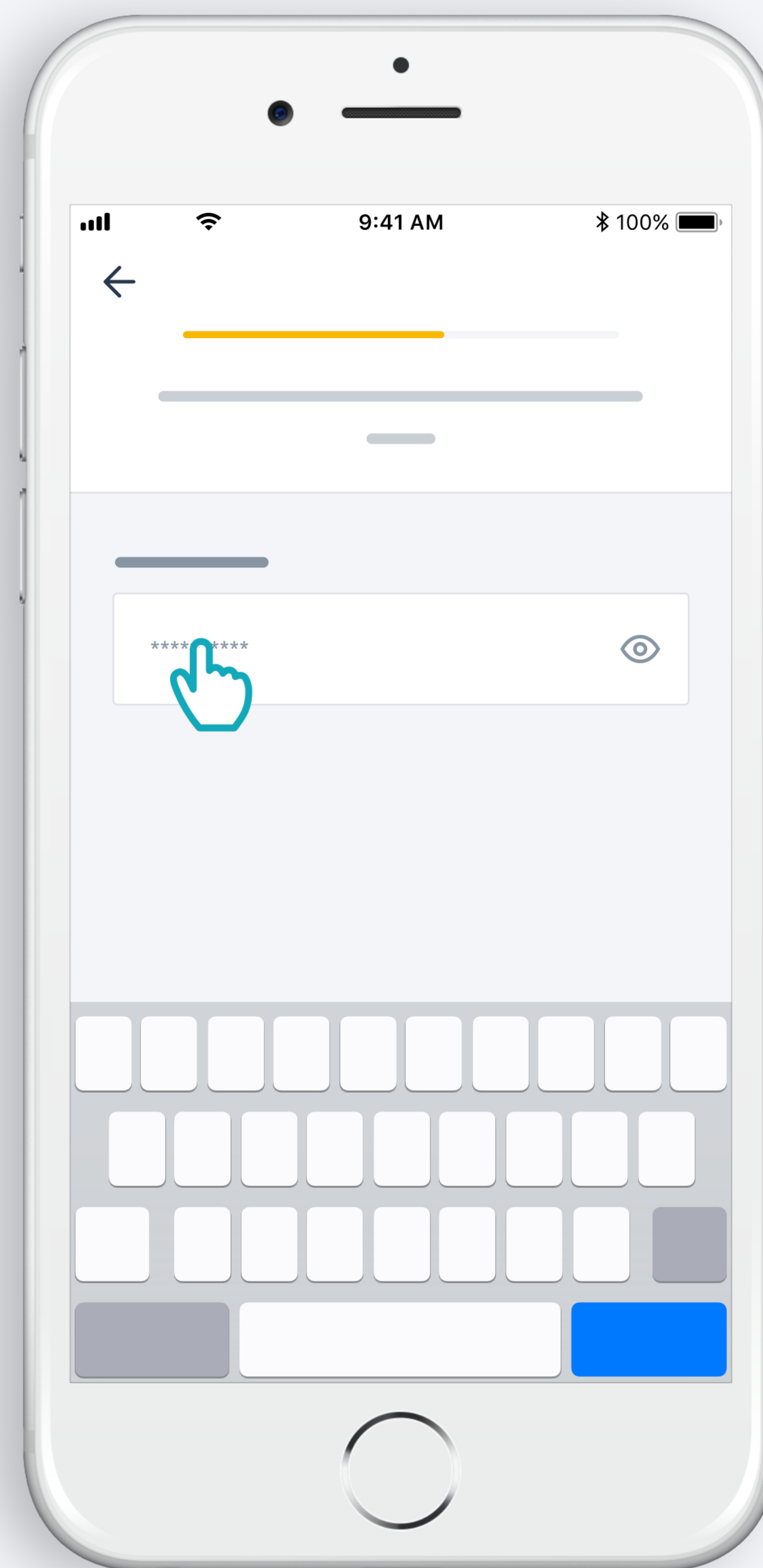

2. Vytvorte si účet TaHoma
alebo se prihláste

Vytvorte si účet TaHoma alebo se prihláste

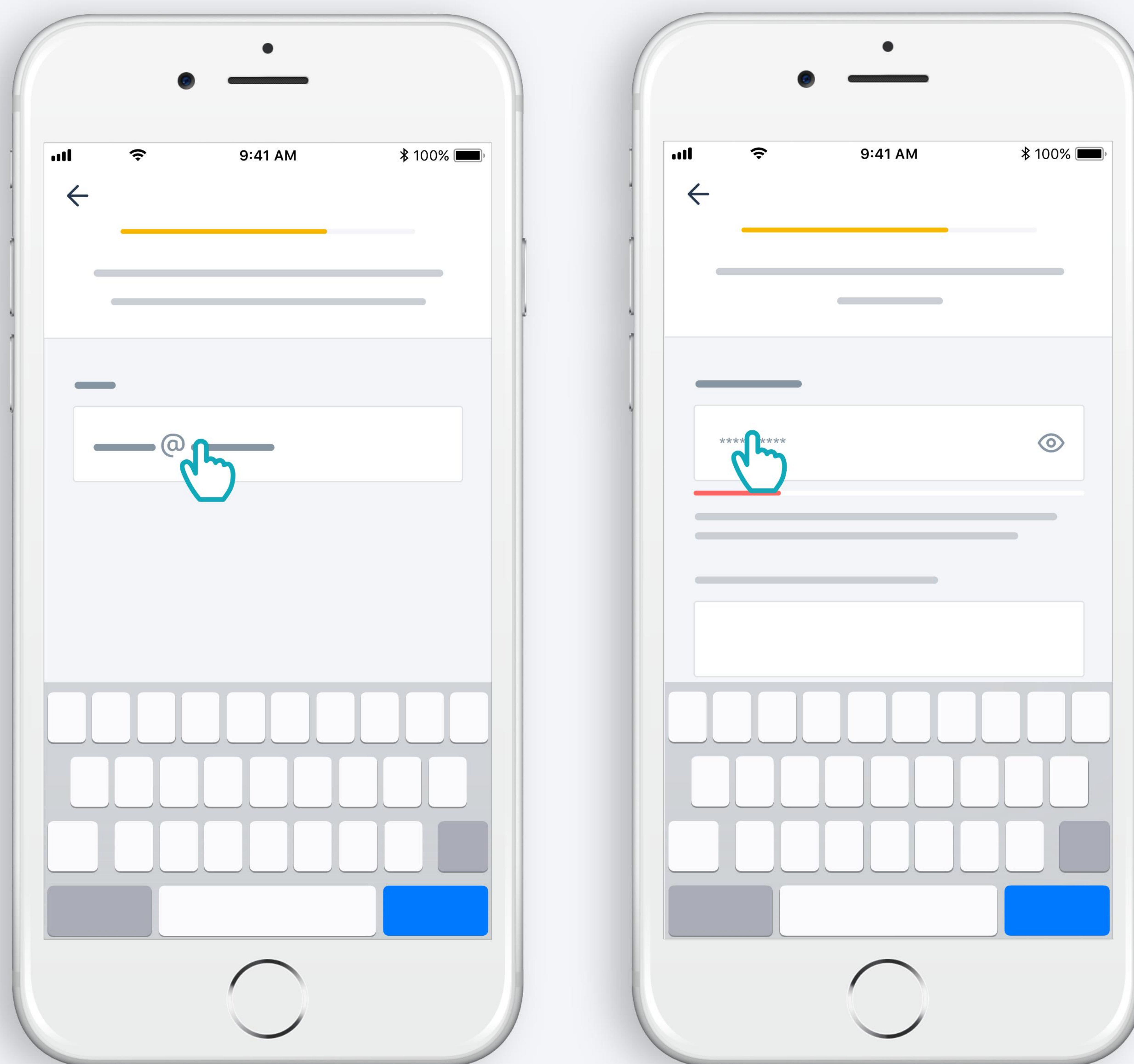

Zadajte svoju e-mailovú adresu a heslo

Postupujte podľa pokynov

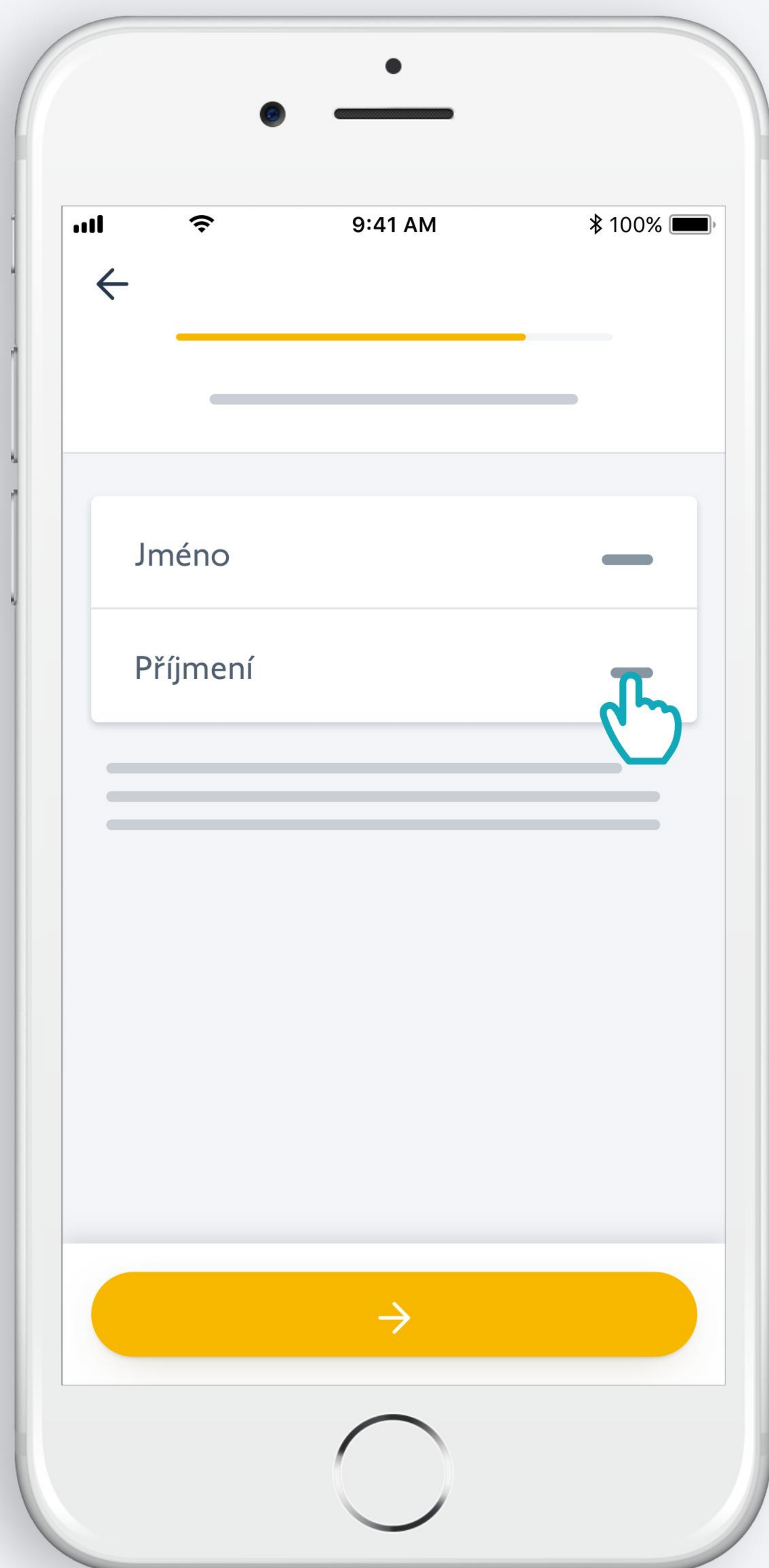

Zadajte svoje meno

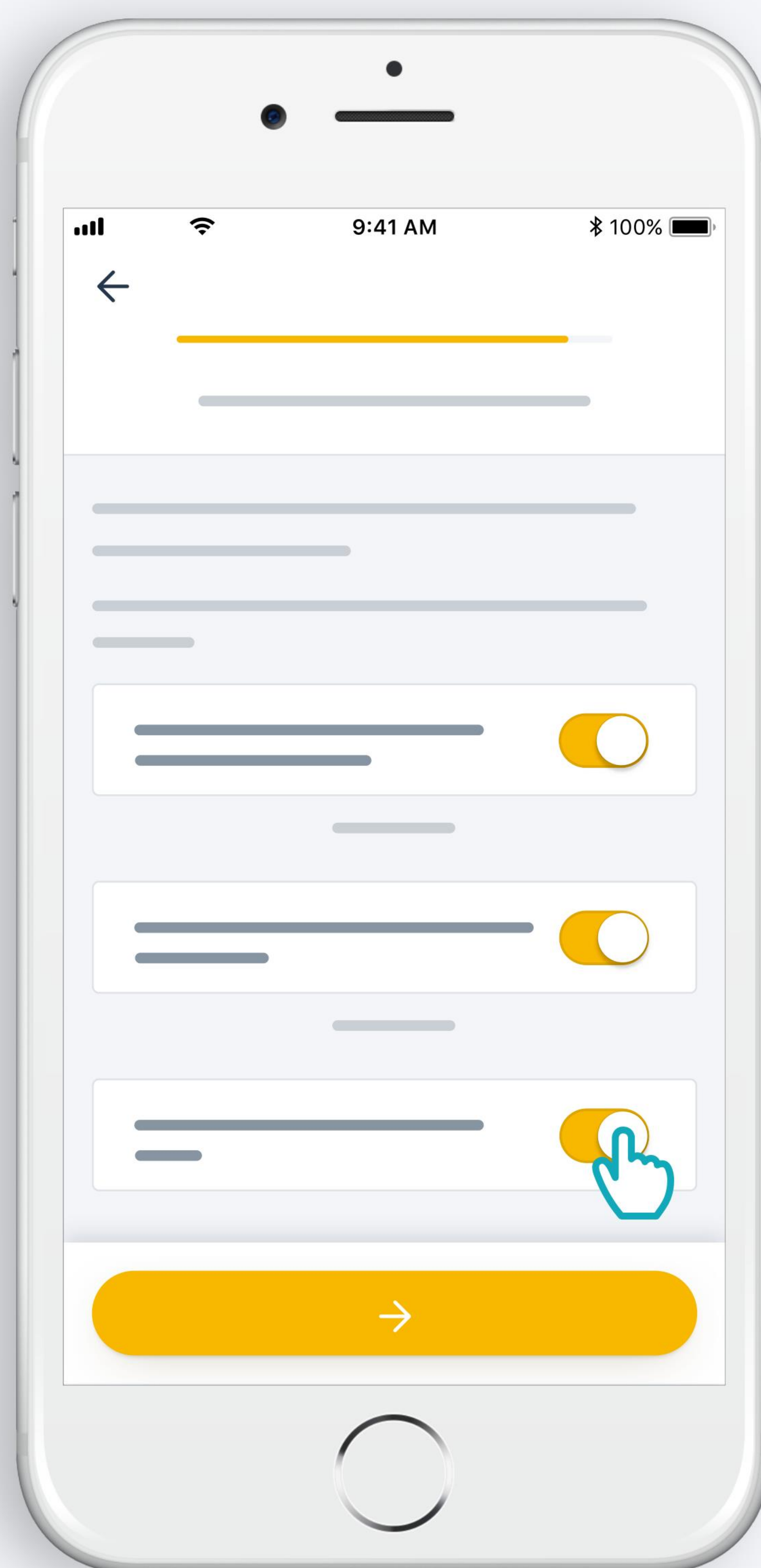

Dajte súhlas
k Podmienkam
použitia

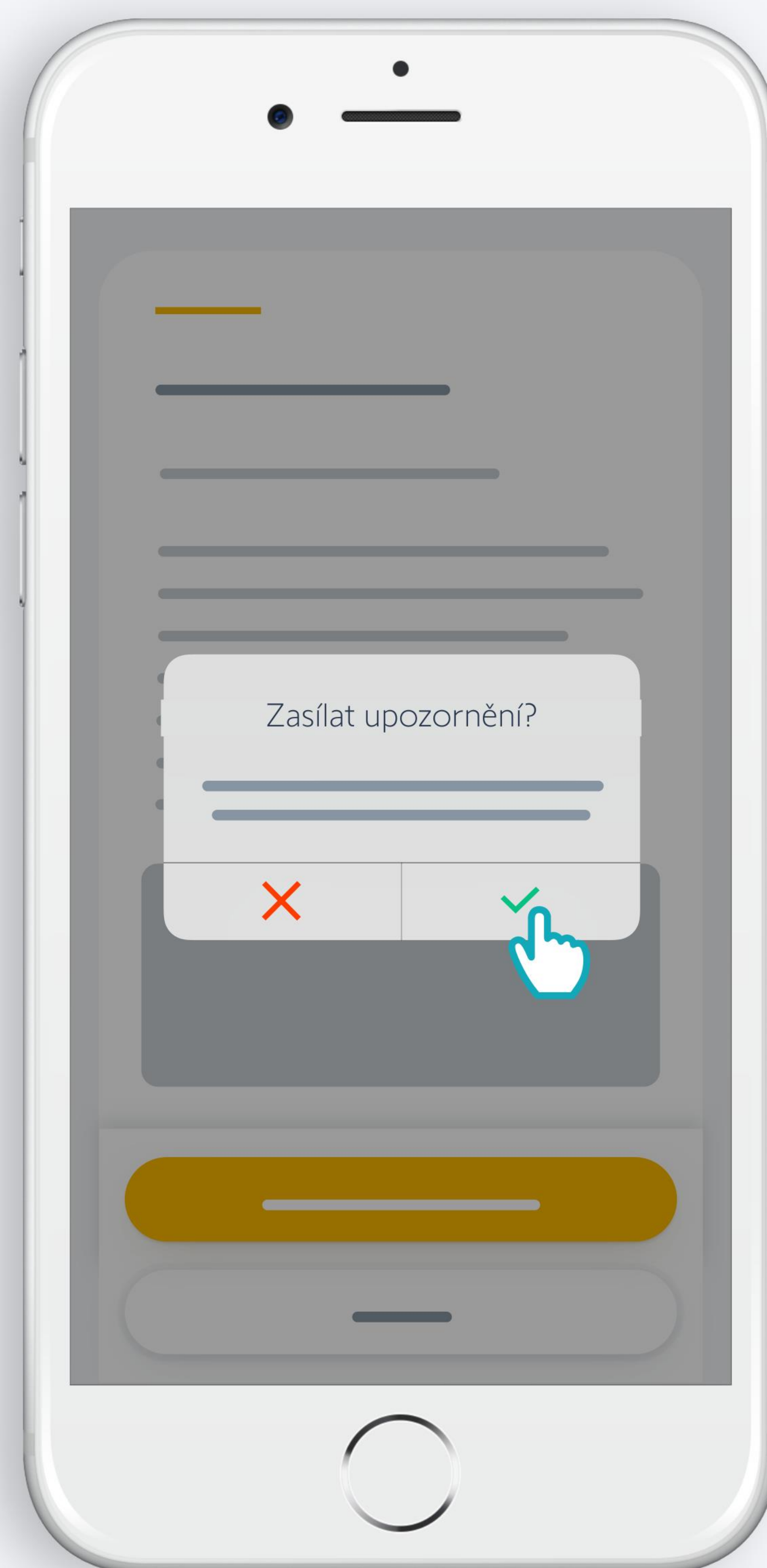

Povoľte zasielanie
upozornení v záujme
lepšej užívateľskej
skúsenosti

Blahoželáme,
TaHoma[®] switch je pripravená k použitiu!

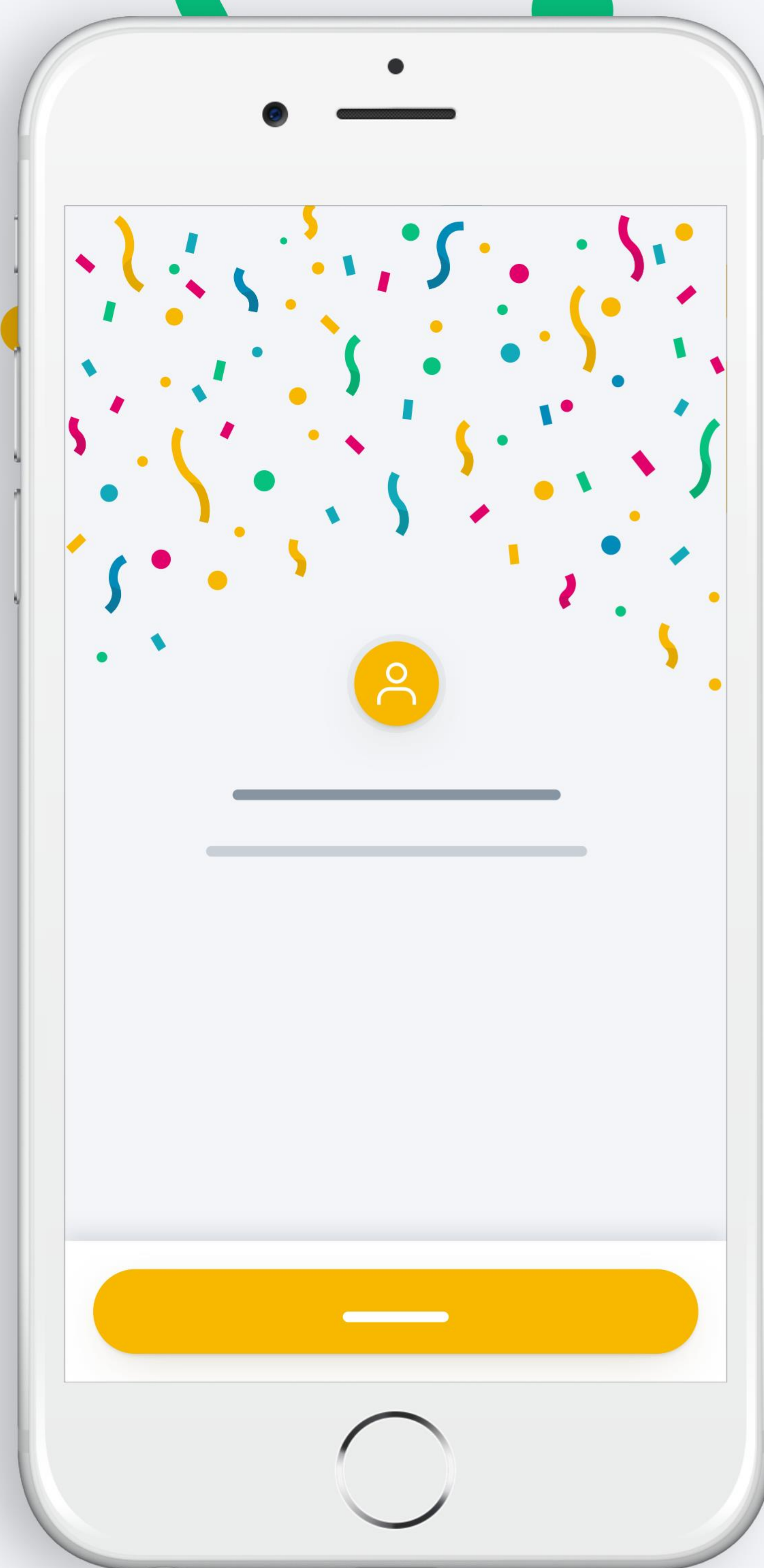

Nyní:

- Jednoducho pridajte svoje zariadenie
- Nakonfigurujte tlačítka TaHoma[®] switch a objavte všetky možnosti, ktoré aplikácia ponúka!

somfy®

5156712A